

SIAMPLAN.COM

รับเขียนแบบบ้าน ราคาประหยัด  
รับสร้างบ้าน อาคาร โรงงาน  
Tel : 081-6177145  
http://www.siamplan.com

บ้านพักอาศัย  
คอนกรีตเสริมเหล็ก  
ชั้นเดียว

เจ้าของโครงการ

สถานที่ก่อสร้าง

สถาปนิก

วิศวกรโครงสร้าง

วิศวกรสุขาภิบาล

วิศวกรไฟฟ้า

ผู้เขียน

แบบแสดง

แปลนระบบไฟฟ้า



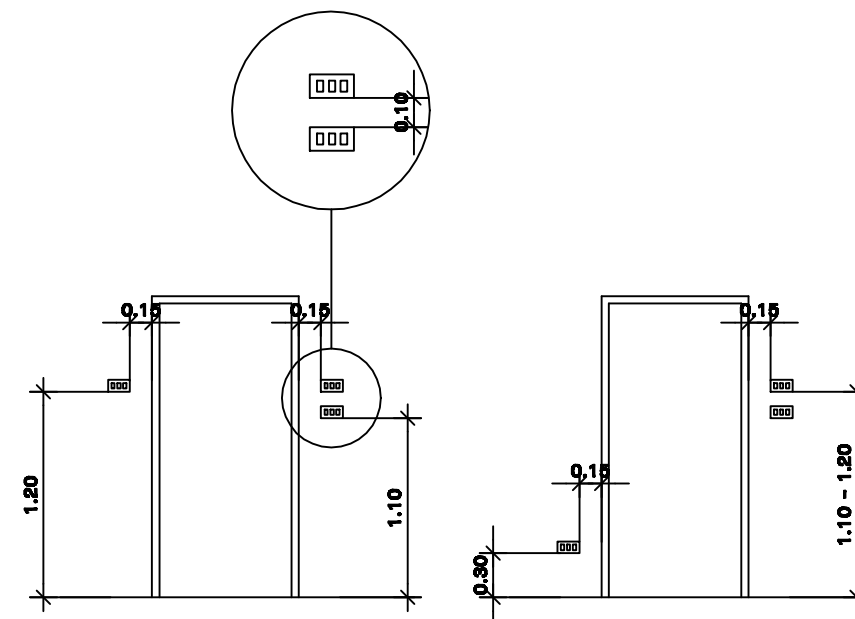
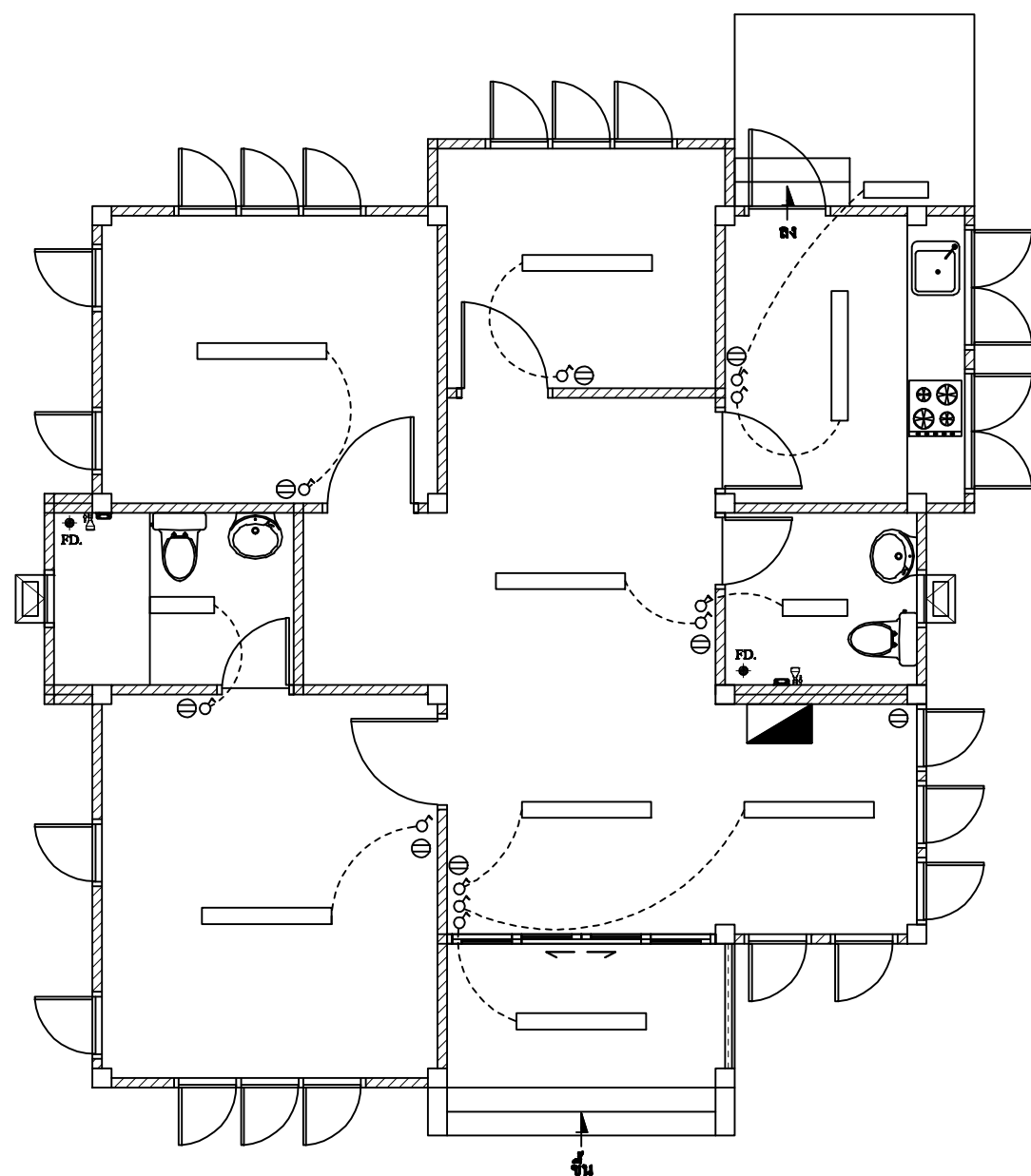

วันที่เขียน  
17/02/2557

แผ่นที่ จำนวนแผ่น

E-01

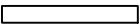

### ระดับการติดตั้งที่แนะนำ

-  หลอด FLUORESCENT 1x18 W.พร้อม LOW LOSS BALLAST
-  หลอด FLUORESCENT 1x36 W.พร้อม LOW LOSS BALLAST
-  สวิตช์ทางเดียว 10A. 250V. ติดสูงจากพื้น 1.20 m.  
(ยกเว้นกำหนดความสูงเป็นอย่างอื่น)
-  เต้ารับคู่พร้อมขั้วดินแบบ UNIVERSAL TYPE
-  แผงไฟฟ้า

# แปลนระบบไฟฟ้า

SCALE

1:75