



SIAMPLAN.COM

รับเขียนแบบบ้าน ราคาประหยัด
รับสร้างบ้าน อาคาร โรงงาน
Tel : 081-6177145
http://www.siampplan.com

บ้านพักอาศัย
คอนกรีตเสริมเหล็ก
ชั้นเดียว

เจ้าของโครงการ

สถานที่ก่อสร้าง

สถาปนิก

วิศวกรโครงสร้าง

วิศวกรสุขาภิบาล

วิศวกรไฟฟ้า

ผู้เขียน

แบบแสดง

แบบขยายโครงสร้าง คสค.

วันที่เขียน
24/09/2556

แผ่นที่ | จำนวนแผ่น
S-06 |

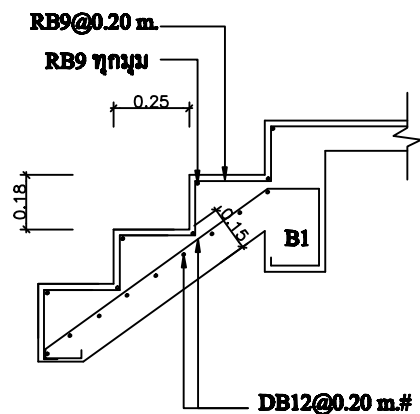
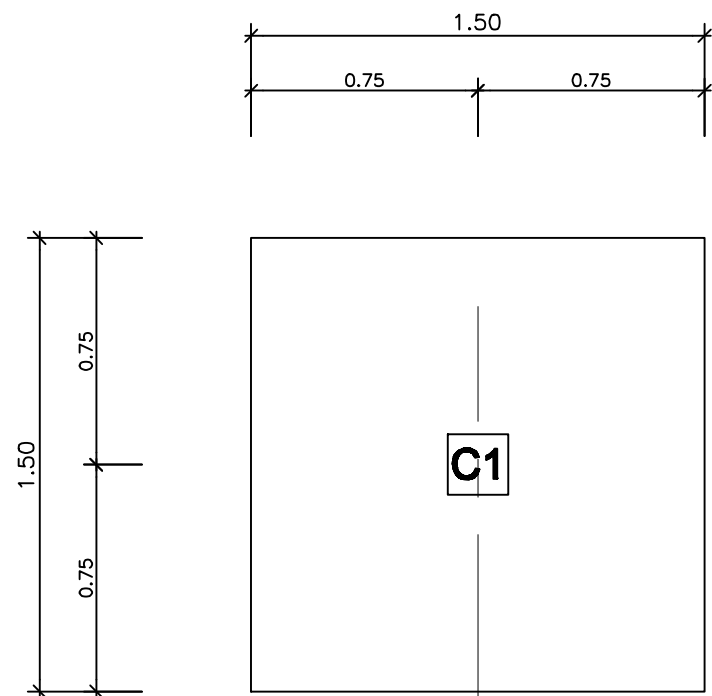

ST-1

SCALE 1:25

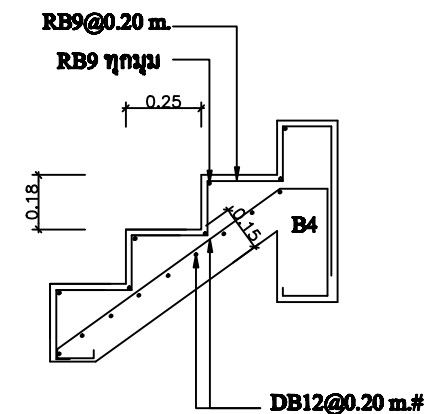

ST-2

SCALE 1:25

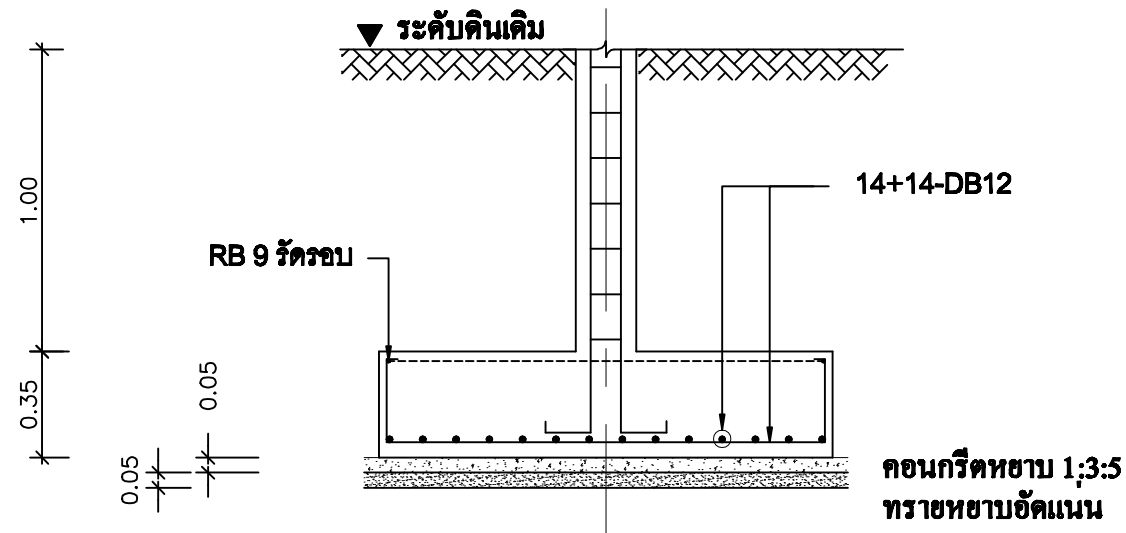

F3

SCALE 1:25

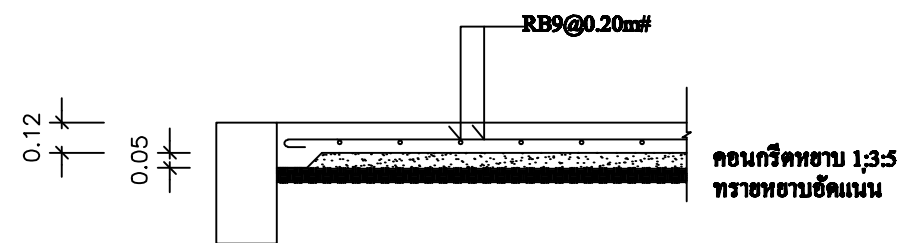

GS

SCALE 1:25

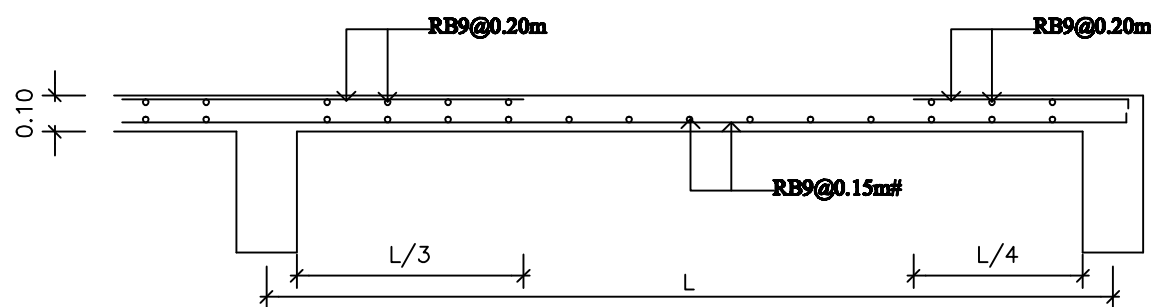

S1(ด้านสั้น)

SCALE 1:25

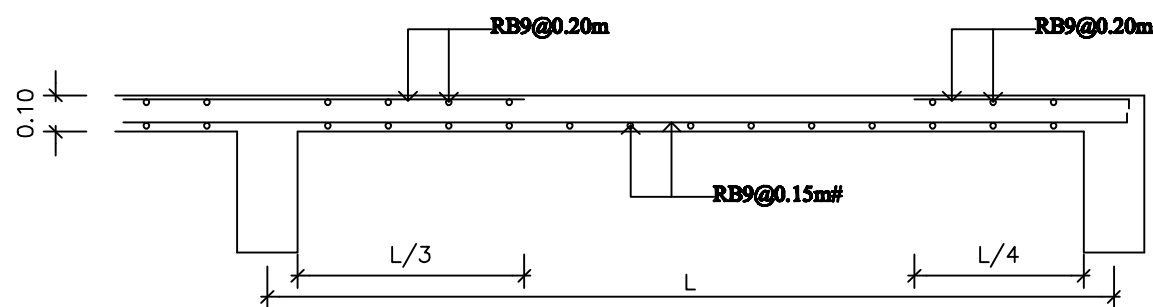

S1(ด้านยาว)

SCALE 1:25