

กลางช่วงคาน
B1, RB1
SCALE 1:25

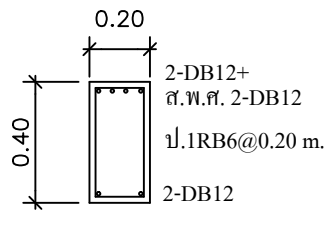

ช่วงเสา, คานขึ้น
B1, RB1
SCALE 1:25

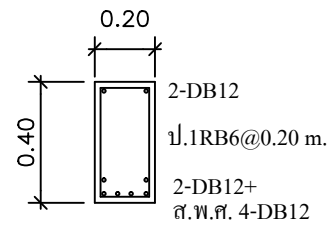

กลางช่วงคาน
B2
SCALE 1:25

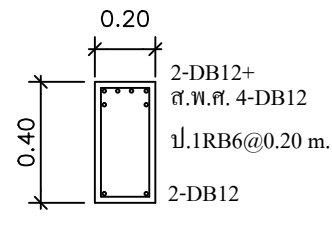

ช่วงเสา, คานขึ้น
B2
SCALE 1:25

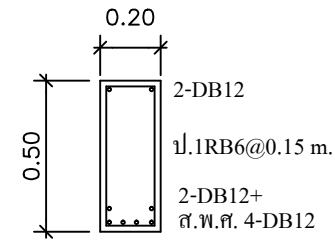

กลางช่วงคาน
B3
SCALE 1:25

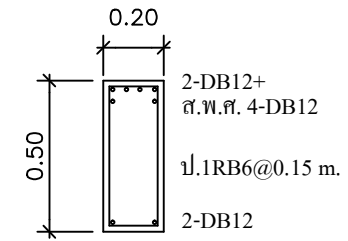

ช่วงเสา, คานขึ้น
B3
SCALE 1:25

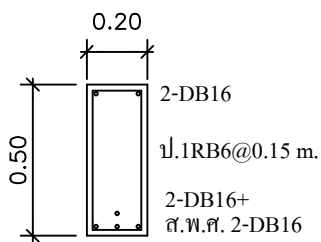

กลางช่วงคาน
B4
SCALE 1:25

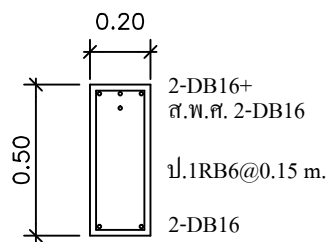

ช่วงเสา, คานขึ้น
B4
SCALE 1:25

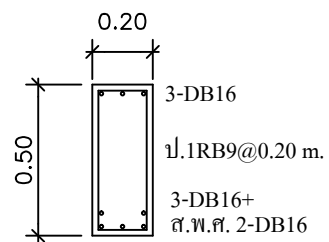

กลางช่วงคาน
B5
SCALE 1:25

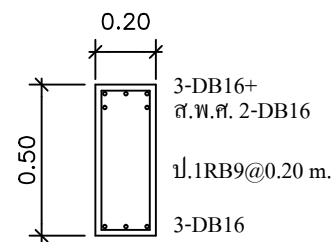

ช่วงเสา, คานขึ้น
B5
SCALE 1:25

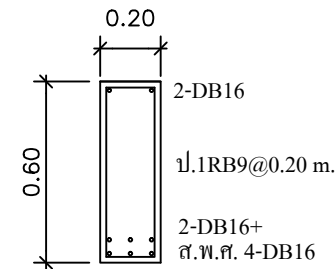

กลางช่วงคาน
B6
SCALE 1:25

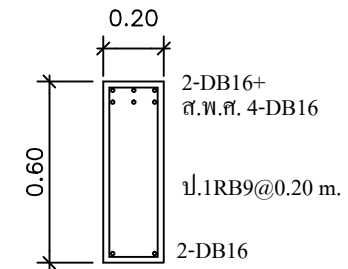

ช่วงเสา, คานขึ้น
B6
SCALE 1:25

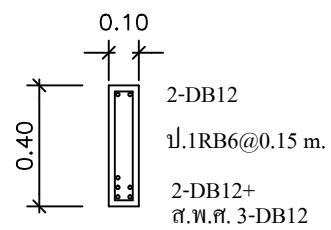

กลางช่วงคาน
RB2
SCALE 1:25

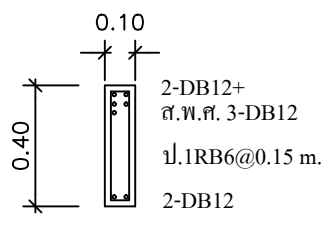

ช่วงเสา, คานขึ้น
RB2
SCALE 1:25

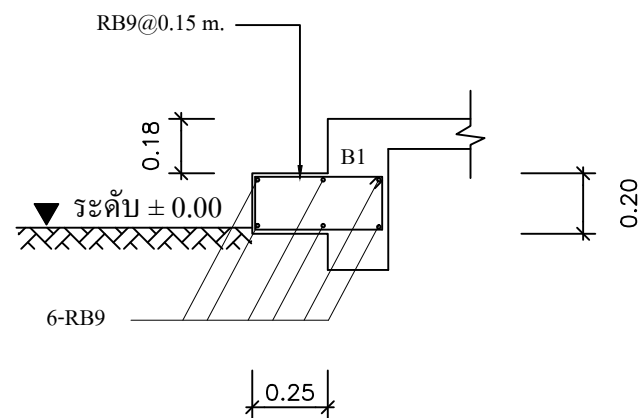

ST-1, ST-2
SCALE 1:25

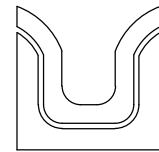

SIAMPLAN.COM

รับเขียนแบบบ้าน ราคาประหยัด
รับสร้างบ้าน อาคาร โรงงาน
Tel : 081-6177145
http://www.siamplan.com

บ้านพักอาศัย
คอนกรีตเสริมเหล็ก
ชั้นเดียว

เจ้าของโครงการ

สถานที่ก่อสร้าง

สถาปนิก

วิศวกรโครงสร้าง

วิศวกรสุขาภิบาล

วิศวกรไฟฟ้า

ผู้เขียน

แบบแสดง

แบบขยายโครงสร้าง คสล.

วันที่เขียน

แผ่นที่

จำนวนแผ่น

S-07