

SIAMPLAN.COM

รับเขียนแบบบ้าน จากทั่วประเทศ

รับสร้างบ้าน อาคาร โรงงาน

Tel : 081-6177145

http://www.siamplan.com

บ้านพักอาศัย
คอนกรีตเสริมเหล็ก
สองชั้น

เจ้าของโครงการ

สถานที่ก่อสร้าง

สถาปนิก

วิศวกรโครงสร้าง

วิศวกรสุขาภิบาล

วิศวกรไฟฟ้า

ผู้เขียน

แบบแสดง

แปลนระบบไฟฟ้า

วันที่เขียน







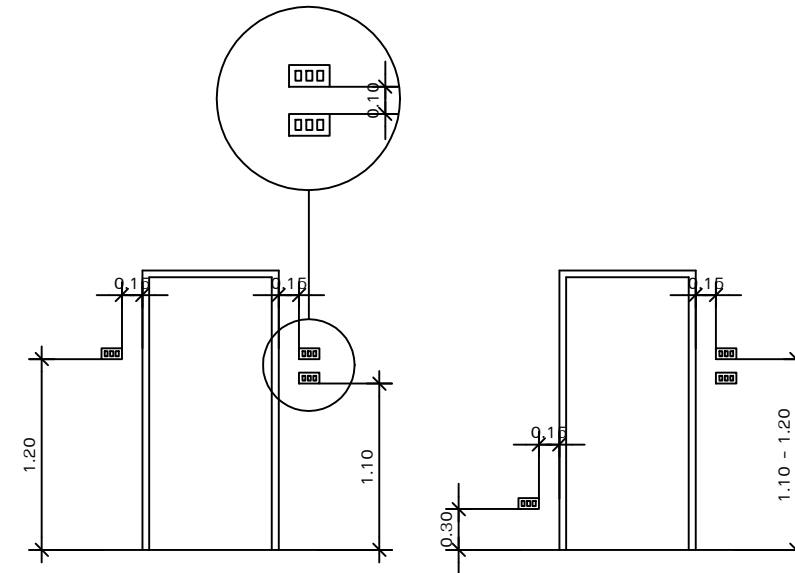
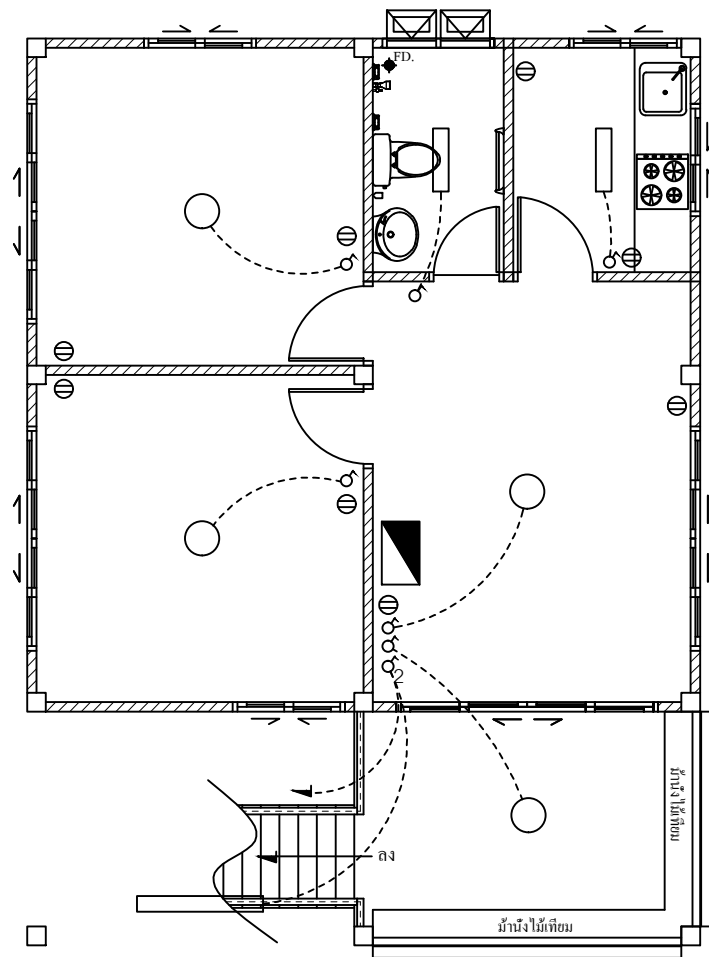

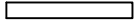

แผ่นที่

E-02

จำนวนแผ่น



ระดับการติดตั้งที่แนะนำ

-  หลอด LED 1x9 W.
-  หลอด LED 1x18 W.
-  โคมไฟฟ้า หลอด LED
-  โคม DOWNLIGHT หลอด LED ติดฝังในฝ้าเพดาน
-  โคมไฟกิ่งภายนอก หลอด LED
-  สวิตช์ทางเดียว
-  สวิตช์สองทาง
-  เต้ารับคู่พร้อมขั้วดิน
-  เครื่องปรับอากาศ
-  เครื่องทำน้ำอุ่น
-  แผงควบคุมไฟฟ้า

แปลนระบบไฟฟ้าชั้นสอง

SCALE

1:75